

第72回国民体育大会山形県予選会
入賞者一覧

平成29年7月15日（土），16日（日）

少年男子

	1位	2位	3位	3位
軽量級	たんの てつや 丹野 徹弥 (日大山形)	ちょうなん りゅうのすけ 長南 龍之介 (羽黒)	かたぎり れい 片桐 伶 (山形工業)	くまざわ かいと 熊澤 海人 (山形工業)
軽中量	ごとう ひとし 後藤 仁 (羽黒)	おがた りゅうのすけ 尾形 隆之介 (羽黒)	かとう れい 加藤 伶 (羽黒)	くろだ たいせい 黒田 泰生 (東海大山形)
中量級	あべ たくま 阿部 拓馬 (新庄東)	しまつ あおい 島津 葵 (東海大山形)	はせお だいじろう 馳尾 大二郎 (日大山形)	たかはし たくみ 高橋 拓海 (山形工業)
重量級	さとう こうき 佐藤 鴻輝 (東海大山形)	かわだ けんた 川田 健太 (東海大山形)	こばやし りきと 小林 力仁 (山形工業)	しまだ たいせい 嶋田 汰星 (新庄東)
無差別級	やましな かいと 山科 快斗 (新庄東)	いがらし じゅき 五十嵐 樹 (東海大山形)	さとう れお 佐藤 麗王 (新庄東)	ながおか たくと 永岡 拓翔 (山形工業)

女子個人戦

	1位	2位	3位	3位
52kg級	おのでら あや 小野寺 彩 (山形工業)	わたなべ けい 渡部 桂衣 (新庄東)	こばやし みはる 小林 美晴 (山形中央)	あべ かな 安部 佳奈 (羽黒)
63kg級	おの れい 小野 黎 (羽黒)	くどう あやか 工藤 彩加 (羽黒)	はせお ちなつ 馳尾 千夏 (山形中央)	わたなべ しょうこ 渡邊 笙子 (山形中央)
78kg級	じんぼ しゅり 神保 朱李 (山形工業)	よこやま さやか 横山 彩夏 (山形中央)	おおたき ゆず 大滝 由瑞 (羽黒)	いがらし ゆうみ 五十嵐 優海 (羽黒)
57kg級	あおやぎ ほのか 青柳 ほのか (新庄東)	はしま かなえ 橋間 叶 (帝京科学大学)	さがえ れな 寒河江 玲奈 (羽黒)	たけだ けいか 竹田 奎夏 (東海大山形)
無差別	のだ あみ 野田 亜海 (日大山形高教)	こんの あみ 今野 亜美 (羽黒)	ふくしま かなる 福島 佳愛 (日本大学)	すすき あつみ 鈴木 淳美 (陵武会)

成年男子

	1位	2位	3位	3位
軽量級	たかや えいじ 高谷 英司 (山形県警察)	わがつま こうき 我妻 晃旗 (山形刑務所)	つちだ ゆういち 土田 勇一 (ALSOK常駐)	ちょうなん しんご 長南 伸吾 (鶴岡地区柔連)
軽中量	すとう ゆうご 須藤 優吾 (新潟大)	いがらし ゆうすけ 五十嵐 祐介 (鶴岡消防本部)	ながの ようじろう 長野 洋二郎 (鶴岡消防本部)	きむら ぎんじろう 木村 銀次郎 (東日本国際大)
中量級	かのうち たいせい 叶内 大誠 (自衛隊体育学校)	わたなべ たくみ 渡部 匠 (帝京科学大)	えんどう てつし 遠藤 哲士 (駒澤大)	さかい たかひろ 酒井 貴広 (山形県警察)
重量級	さとう ゆうと 佐藤 悠人 (東芝)	ごとう あつき 後藤 昌毅 (中央大)	すずき あきひろ 鈴木 秋宏 (山形県警察)	たかだ いっせい 高田 一誠 (弘前大)
無差別級	いしやま しおん 石山 蒔恩 (中央大学)	しょうじ はくと 庄司 博一 (山形県警察)	あらき たいせい 荒木 大晴 (中央大学)	みねたり ゆうき 峯田 龍祈 (駒澤大)

県名：山形県

少年男子軽量級

優勝	準優勝	3位	3位
丹野 徹弥 (日大山形)	長南 龍之介 (羽黒)	片桐 伶 (山形工業)	熊澤 海人 (山形工業)

決勝戦

名前 (学校名)		内容		名前 (学校名)
丹野 徹弥 (日大山形)	⊖	背負投 4分00秒	△	長南 龍之介 (羽黒)

準決勝戦

名前 (学校名)		内容		名前 (学校名)
丹野 徹弥 (日大山形)	⊖	袖釣込腰 4分00秒	△	片桐 伶 (山形工業)
長南 龍之介 (羽黒)	○	縦四方固 3分26秒	△	熊澤 海人 (山形工業)

少年男子軽中量級

優勝	準優勝	3位	3位
後藤 仁 (羽黒)	尾形 隆之介 (羽黒)	加藤 伶 (羽黒)	黒田 泰生 (東海大山形)

決勝戦

名前 (学校名)		内容		名前 (学校名)
後藤 仁 (羽黒)	○	大内刈 1分11秒	△	尾形 隆之介 (羽黒)

準決勝戦

名前 (学校名)		内容		名前 (学校名)
後藤 仁 (羽黒)	○	内股 3分26秒	△	加藤 伶 (羽黒)
尾形 隆之介 (羽黒)	○	一本背負投 4分00秒	△	黒田 泰生 (東海大山形)

少年男子中量級

優勝	準優勝	3位	3位
阿部 拓馬 (新庄東)	島津 葵 (東海大山形)	馳尾 大二郎 (日大山形)	高橋 拓海 (山形工業)

決勝戦

名前 (学校名)		内容		名前 (学校名)
阿部 拓馬 (新庄東)	○	上四方固 0分48秒	△	島津 葵 (東海大山形)

準決勝戦

名前 (学校名)		内容		名前 (学校名)
阿部 拓馬 (新庄東)	○	大外刈 2分11秒	△	馳尾 大二郎 (日大山形)
島津 葵 (東海大山形)	⊖	優勢勝 4分00秒	△	高橋 拓海 (山形工業)

少年男子重量級

優勝	準優勝	3位	3位
佐藤 鴻輝 (東海大山形)	川田 健太 (東海大山形)	小林 力仁 (山形工業)	嶋田 汰星 (新庄東)

決勝戦

名前 (学校名)		内容		名前 (学校名)
佐藤 鴻輝 (東海大山形)	⊖	優勢勝 4分00秒	△	川田 健太 (東海大山形)

準決勝戦

名前 (学校名)		内容		名前 (学校名)
小林 力仁 (山形工業)	△	優勢勝 4分00秒	⊖	佐藤 鴻輝 (東海大山形)
川田 健太 (東海大山形)	◐	払腰 4分28秒	△	嶋田 汰星 (新庄東)

少年男子無差別級

優勝	準優勝	3位	3位
山科 快斗 (新庄東)	五十嵐 樹 (東海大山形)	佐藤 麗王 (新庄東)	永岡 拓翔 (山形工業)

決勝戦

名前 (学校名)		内容		名前 (学校名)
五十嵐 樹 (東海大山形)	△	優勢勝 4分00秒	⊖	山科 快斗 (新庄東)

準決勝戦

名前 (学校名)		内容		名前 (学校名)
佐藤 麗王 (新庄東)	△	横四方固 2分22秒	○	五十嵐 樹 (東海大山形)
山科 快斗 (新庄東)	○	不戦勝 分 秒	△	永岡 拓翔 (山形工業)

少年男子 軽量級 (-60kg) (計29名)

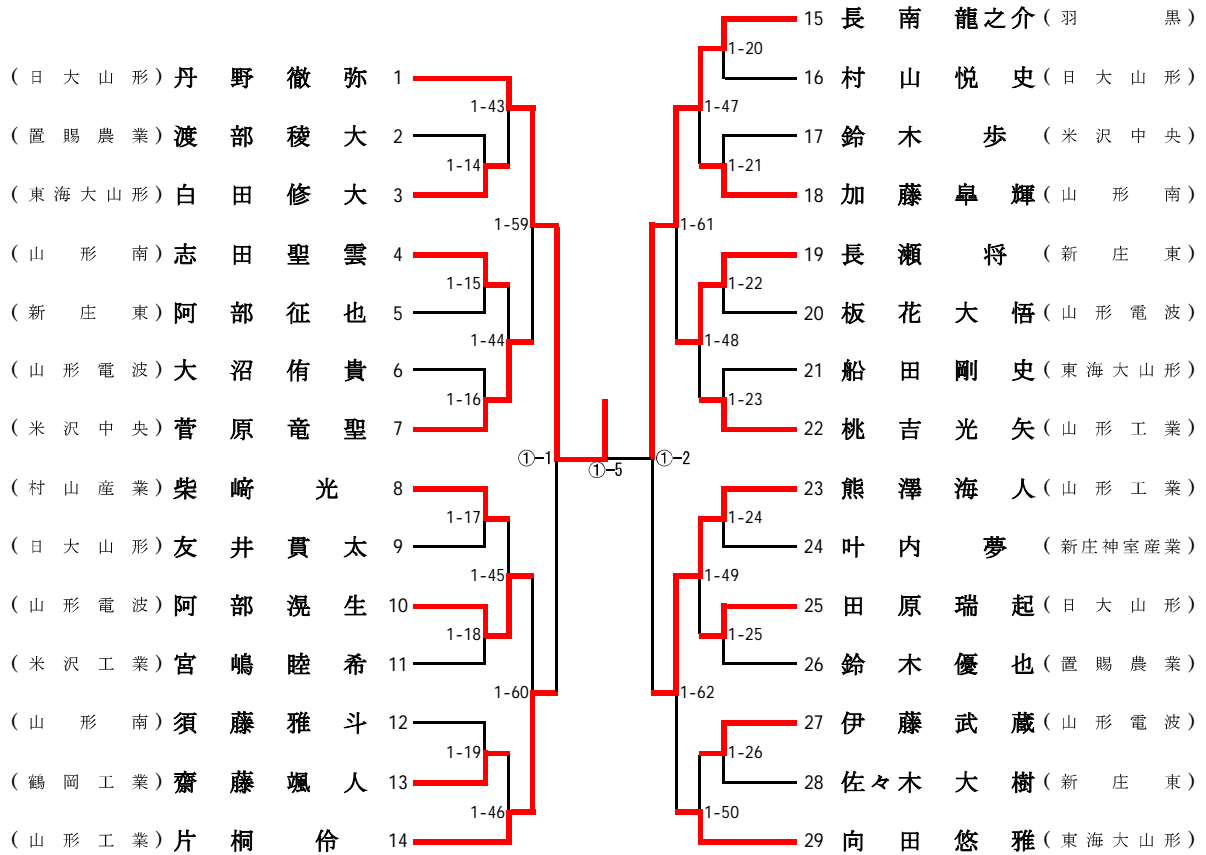

少年男子 軽中量級 (-73kg) (計45名)

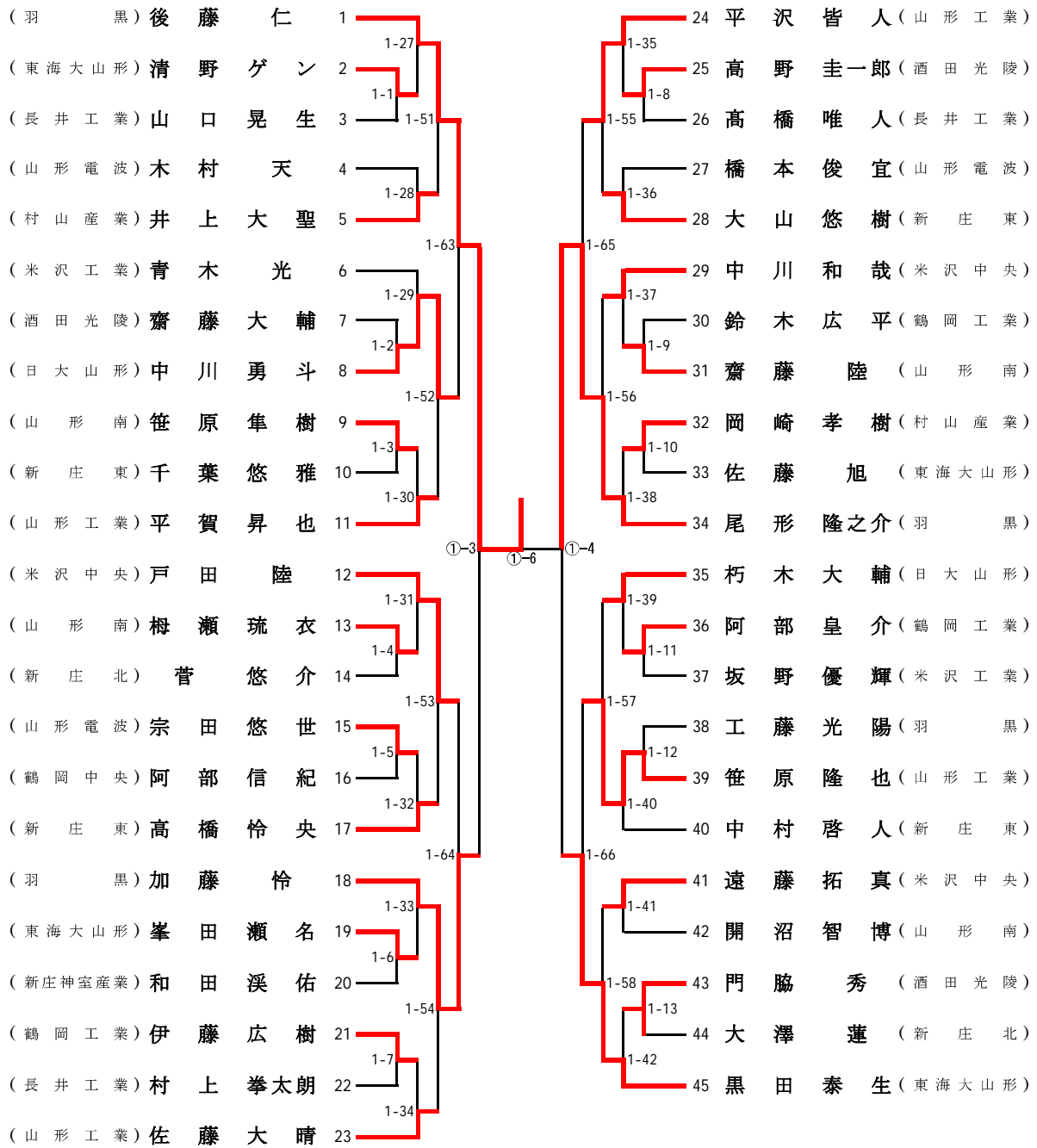

少年男子 中量級 (-90kg) (計38名)

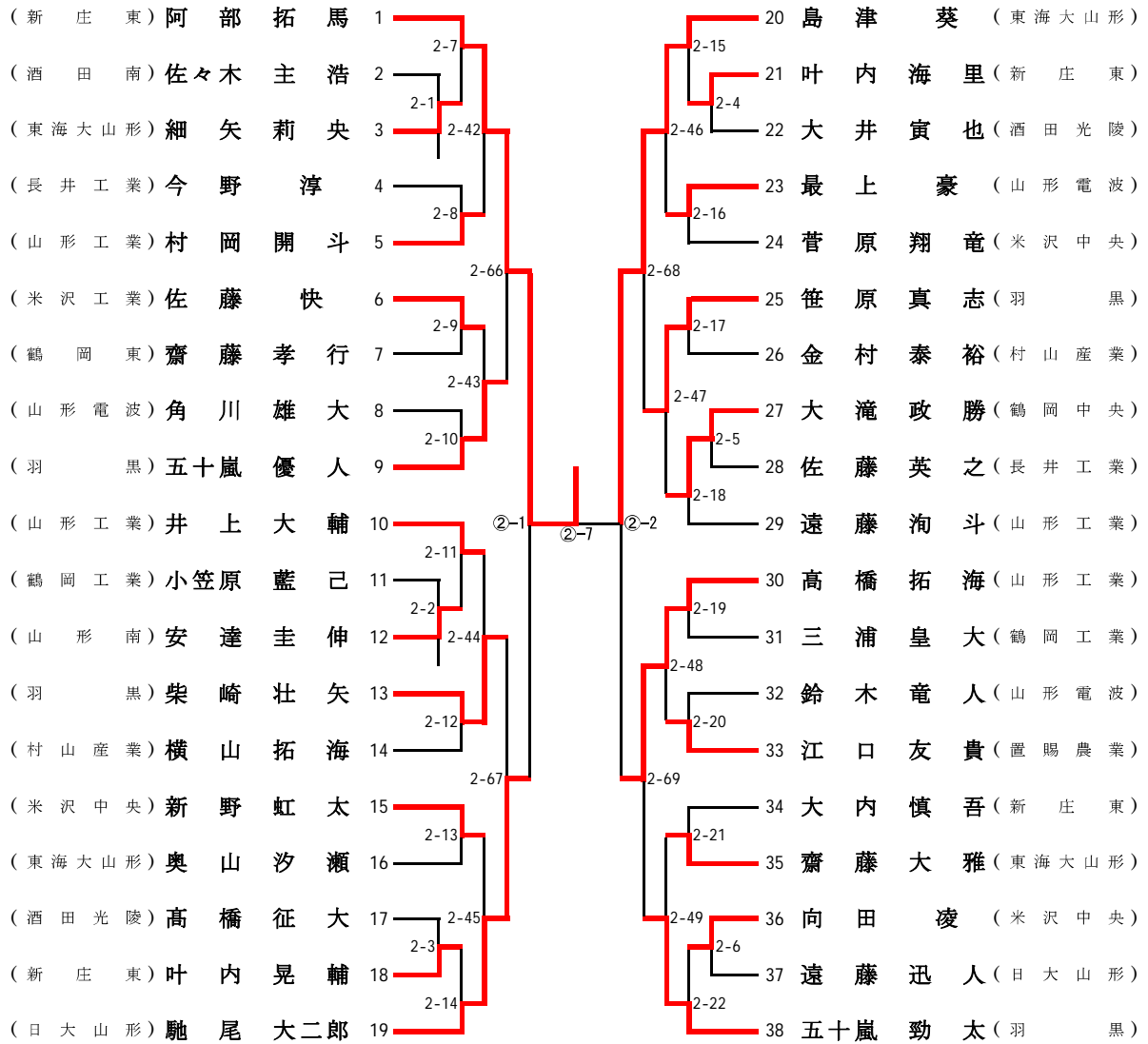

少年男子 重量級 (-100kg) (計24名)

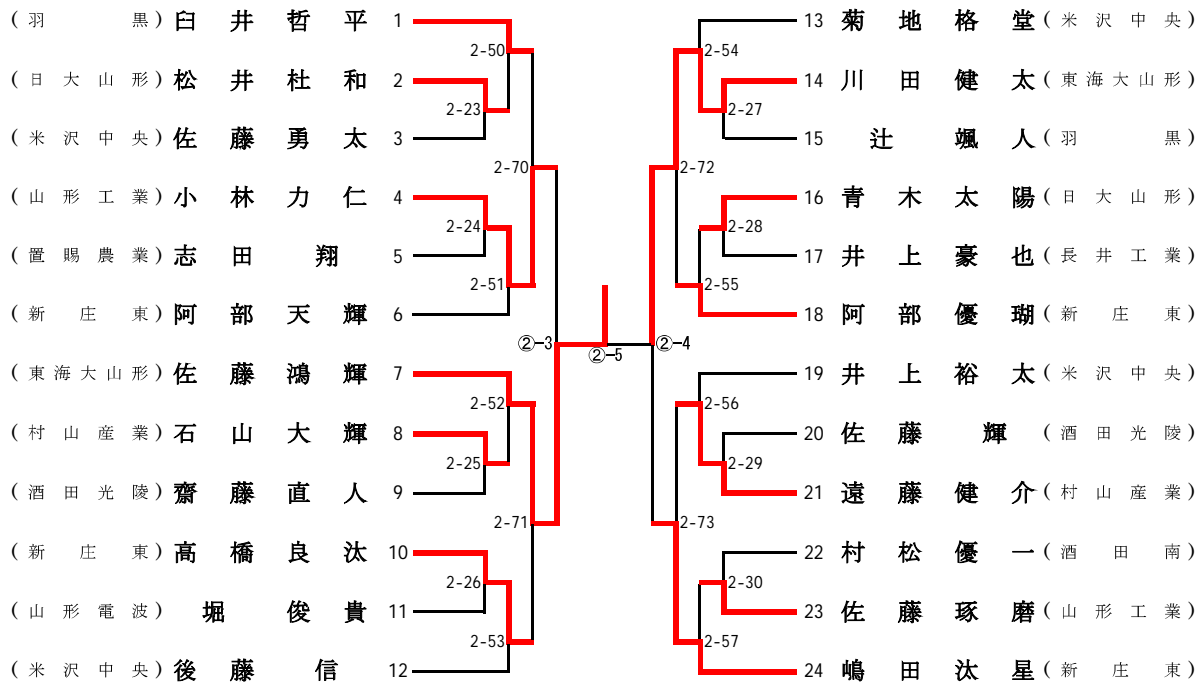

少年男子 無差別 (計27名)

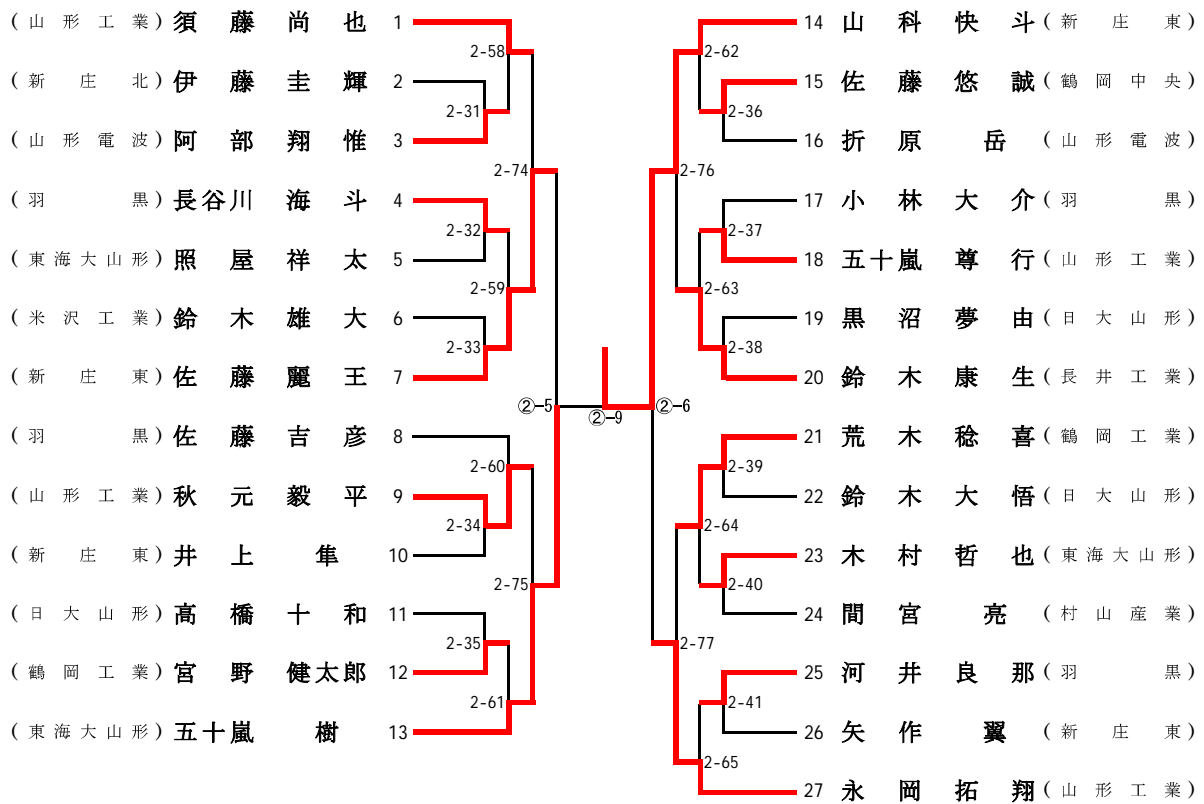

※試合順序について

試合場の表記が1, 2, 3 : 15日(土)の試合

試合場の表記が①②③ : 16日(日)の試合

試合の進行状況によっては、試合会場を移動させる場合があります。

県名： 山形県

女子個人52kg級

優勝	準優勝	3位	3位
小野寺 彩 (山形工業)	渡部 桂衣 (新庄東)	小林 美晴 (山形中央)	安部 佳奈 (羽黒)

決勝戦

名前 (学校名)		内容		名前 (学校名)
小野寺 彩 (山形工業)	○	内股 0分54秒	△	渡部 桂衣 (新庄東)

準決勝戦

名前 (学校名)		内容		名前 (学校名)
小野寺 彩 (山形工業)	○	肩固 2分45秒	△	小林 美晴 (山形中央)
安部 佳奈 (羽黒)	△	背負投 4分00秒	○	渡部 桂衣 (新庄東)

女子個人63kg級

優勝	準優勝	3位	3位
小野 黎 (羽黒)	工藤 彩加 (羽黒)	馳尾 千夏 (山形中央)	渡邊 笙子 (山形中央)

決勝戦

名前 (学校名)		内容		名前 (学校名)
小野 黎 (羽黒)	○	背負投 3分40秒	△	工藤 彩加 (羽黒)

準決勝戦

名前 (学校名)		内容		名前 (学校名)
小野 黎 (羽黒)	○	横四方固 2分11秒	△	馳尾 千夏 (山形中央)
工藤 彩加 (羽黒)	○	縦四方固 4分00秒	△	渡邊 笙子 (山形中央)

女子個人78kg級

優勝	準優勝	3位	3位
神保 朱李 (山形工業)	横山 彩夏 (山形中央)	大滝 由瑞 (羽黒)	五十嵐 優海 (羽黒)

決勝戦

名前 (学校名)		内容		名前 (学校名)
神保 朱李 (山形工業)	○	裏投 3分03秒	△	横山 彩夏 (山形中央)

準決勝戦

名前 (学校名)		内容		名前 (学校名)
神保 朱李 (山形工業)	○	払腰 1分47秒	△	大滝 由瑞 (羽黒)
五十嵐 優海 (羽黒)	△	横四方固 5分02秒	○	横山 彩夏 (山形中央)

女子個人57kg級

優勝	準優勝	3位	3位
青柳 ほのか (新庄東)	橋間 叶 (帝京科学大学)	寒河江 玲奈 (羽黒)	竹田 奎夏 (東海大山形)

決勝戦

名前 (学校名)		内容		名前 (学校名)
橋間 叶 (帝京科学大学)	△	① (指導) 8分43秒	●	青柳 ほのか (新庄東)

準決勝戦

名前 (学校名)		内容		名前 (学校名)
橋間 叶 (帝京科学大学)	⊖	内股返 4分00秒	△	寒河江 玲奈 (羽黒)
青柳 ほのか (新庄東)	○	横四方固 3分56秒	△	竹田 奎夏 (東海大山形)

女子個人無差別級

優勝	準優勝	3位	3位
野田 亜海 (日大山形高教)	今野 亜美 (羽黒)	福嶋 佳愛 (日本大学)	鈴木 淳美 (陵武会)

決勝戦

名前 (学校名)		内容		名前 (学校名)
今野 亜美 (羽黒)	△	大内刈 2分12秒	○	野田 亜海 (日大山形高教)

準決勝戦

名前 (学校名)		内容		名前 (学校名)
福嶋 佳愛 (日本大学)	△	小外刈 2分51秒	○	今野 亜美 (羽黒)
鈴木 淳美 (陵武会)	△	反則勝 3分22秒	○	野田 亜海 (日大山形高教)

決勝リーグ(成年男子)

軽量級

	A 高谷 英司	B 土田 勇一	C 長南 伸吾	D 我妻 晃旗	勝	負	順位
A 高谷 英司		1-16 ●	1-22 ○	1-29 ⊖	3	0	1
B 土田 勇一	△		1-28 ⊖	1-23 △	1	2	3
C 長南 伸吾	△	△		1-17 △	0	3	4
D 我妻 晃旗	△	○	○		2	1	2

軽中量級

	A 長野 洋二郎	B 木村 銀次郎	C 須藤 優吾	D 五十嵐 祐介	勝	負	順位
A 長野 洋二郎		1-18 △	1-24 △	1-31 △	0	3	4
B 木村 銀次郎	○		1-30 △	1-25 △	1	2	3
C 須藤 優吾	○	○		1-19 ○	3	0	1
D 五十嵐 祐介	○	○	△		2	1	2

中量級

	A 遠藤 哲士	B 渡部 匠	C 酒井 貴広	D 叶内 大誠	勝	負	順位
A 遠藤 哲士		2-17 △	2-21 △	2-26 △	0	3	4
B 渡部 匠	○		2-25 ⊖	2-22 △	2	1	2
C 酒井 貴広	○	△		2-18 △	1	2	3
D 叶内 大誠	○	○	○		3	0	1

重量級

	A 佐藤 悠人	B 後藤 昌毅	C 鈴木 秋宏	D 高田 一誠	勝	負	順位
A		2-19 ○	2-23 ○	2-28 ○	3	0	1
B	△		2-27 ⊖	2-24 ○	2	1	2
C	△	△		2-20 ○	1	2	3
D	△	△	△		0	3	4

無差別級

	A 庄司 博一	B 荒木 大晴	C 石山 蔭恩	D 峯田 龍祈	勝	負	順位
A		1-20 ○	1-26 △	1-33 ○	2	1	2
B	△		1-32 △	1-27 ⊖	1	2	3
C	○	○		1-21 ○	3	0	1
D	△	△	△		0	3	4

第72回国民体育大会山形県予選会
入賞者一覧

平成29年7月15日(土)

女子個人戦

	1位	2位	3位	3位
52kg級	おのでら あや 小野寺 彩 (山形工業)	わたなべ けい 渡部 桂衣 (新庄東)	こばやし みはる 小林 美晴 (山形中央)	あべ かな 安部 佳奈 (羽黒)
63kg級	おの れい 小野 黎 (羽黒)	くどう あやか 工藤 彩加 (羽黒)	はせお ちなつ 馳尾 千夏 (山形中央)	わたなべ しょうこ 渡邊 笙子 (山形中央)
78kg級	じんぼ しゅり 神保 朱李 (山形工業)	よこやま さやか 横山 彩夏 (山形中央)	おおたき ゆず 大滝 由瑞 (羽黒)	いがらし ゆうみ 五十嵐 優海 (羽黒)

県名： 山形県

女子個人52kg級

優勝	準優勝	3位	3位
小野寺 彩 (山形工業)	渡部 桂衣 (新庄東)	小林 美晴 (山形中央)	安部 佳奈 (羽黒)

決勝戦

名前 (学校名)		内容		名前 (学校名)
小野寺 彩 (山形工業)	○	内股 0分54秒	△	渡部 桂衣 (新庄東)

準決勝戦

名前 (学校名)		内容		名前 (学校名)
小野寺 彩 (山形工業)	○	肩固 2分45秒	△	小林 美晴 (山形中央)
安部 佳奈 (羽黒)	△	背負投 4分00秒	○	渡部 桂衣 (新庄東)

女子個人63kg級

優勝	準優勝	3位	3位
小野 黎 (羽黒)	工藤 彩加 (羽黒)	馳尾 千夏 (山形中央)	渡邊 笙子 (山形中央)

決勝戦

名前 (学校名)		内容		名前 (学校名)
小野 黎 (羽黒)	○	背負投 3分40秒	△	工藤 彩加 (羽黒)

準決勝戦

名前 (学校名)		内容		名前 (学校名)
小野 黎 (羽黒)	○	横四方固 2分11秒	△	馳尾 千夏 (山形中央)
工藤 彩加 (羽黒)	○	縦四方固 4分00秒	△	渡邊 笙子 (山形中央)

女子個人78kg級

優勝	準優勝	3位	3位
神保 朱李 (山形工業)	横山 彩夏 (山形中央)	大滝 由瑞 (羽黒)	五十嵐 優海 (羽黒)

決勝戦

名前 (学校名)		内容		名前 (学校名)
神保 朱李 (山形工業)	○	裏投 3分03秒	△	横山 彩夏 (山形中央)

準決勝戦

名前 (学校名)		内容		名前 (学校名)
神保 朱李 (山形工業)	○	払腰 1分47秒	△	大滝 由瑞 (羽黒)
五十嵐 優海 (羽黒)	△	横四方固 5分02秒	○	横山 彩夏 (山形中央)

女子個人 52kg以下(少年) (計23名)

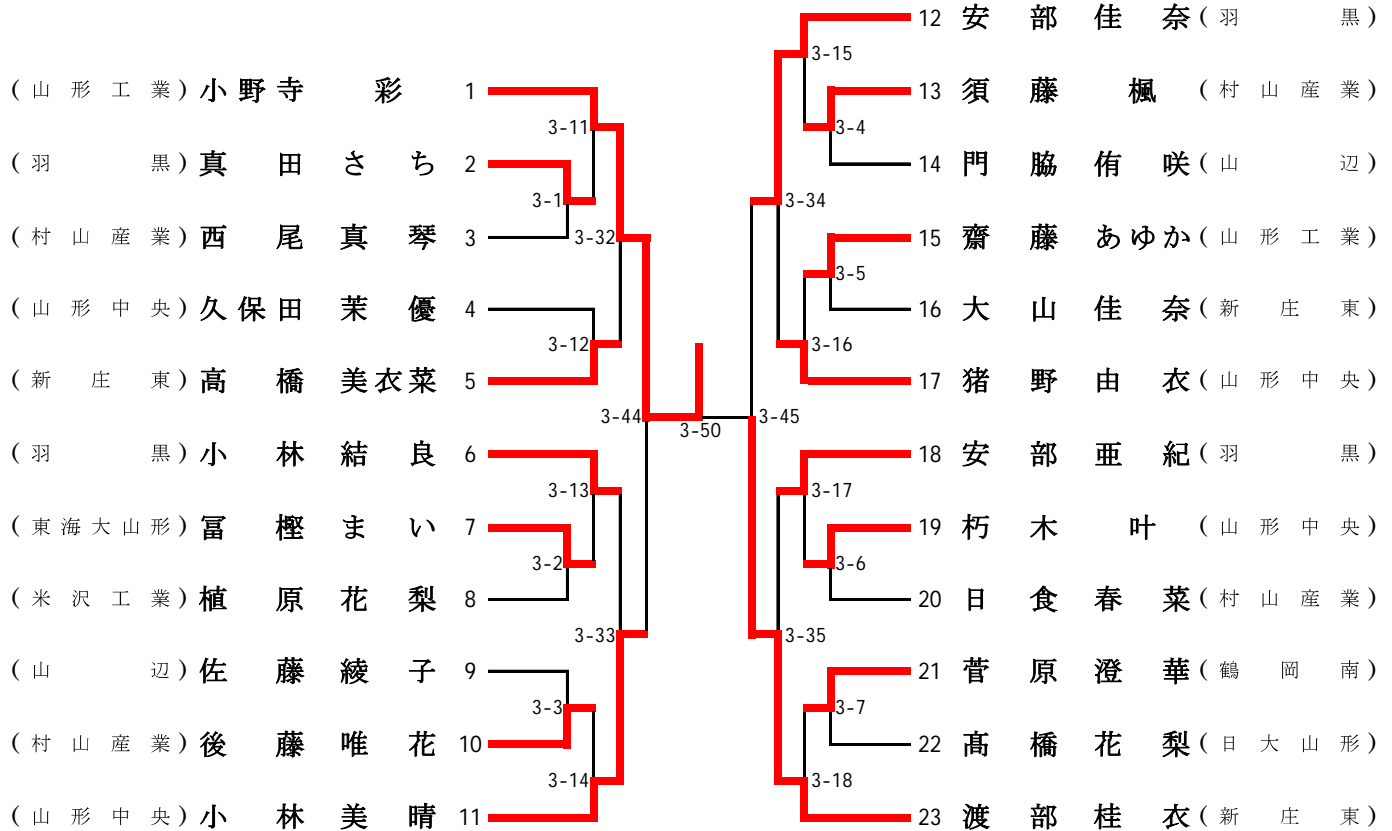

女子個人 52~63kg(少年) (計19名)

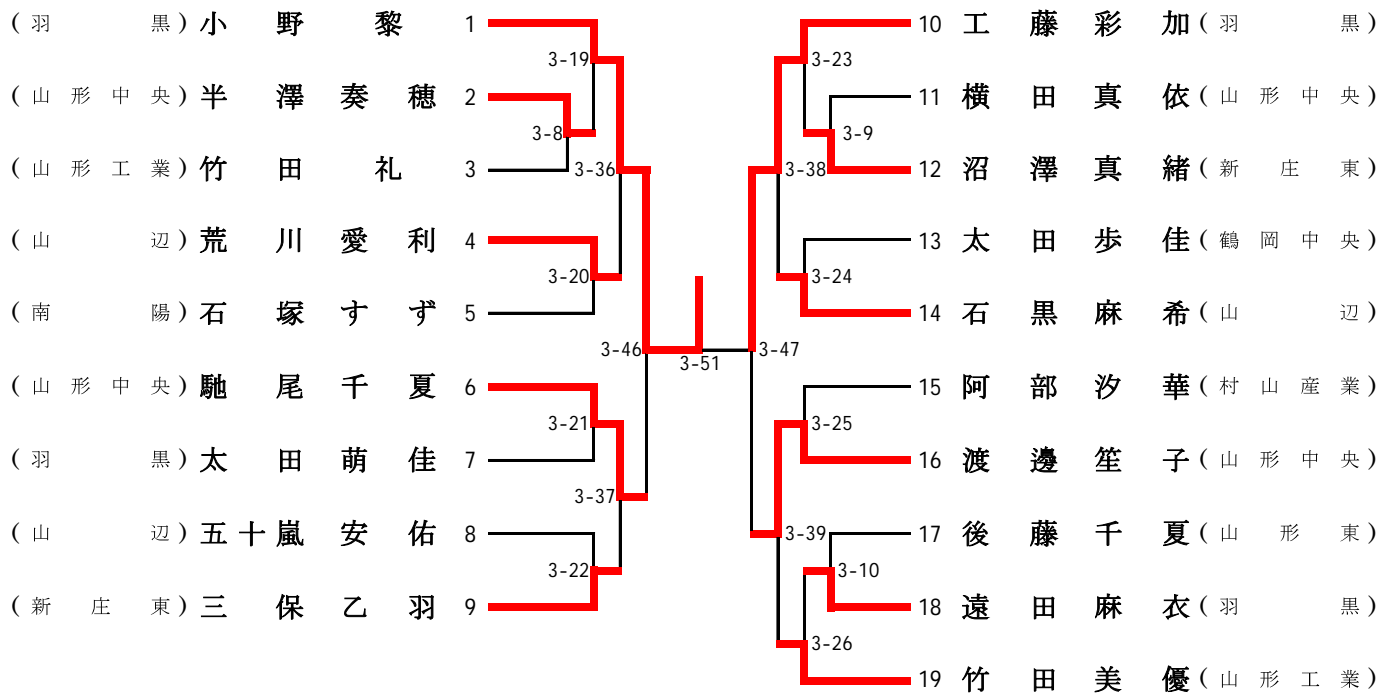

女子個人 63~78kg(少年) (計13名)

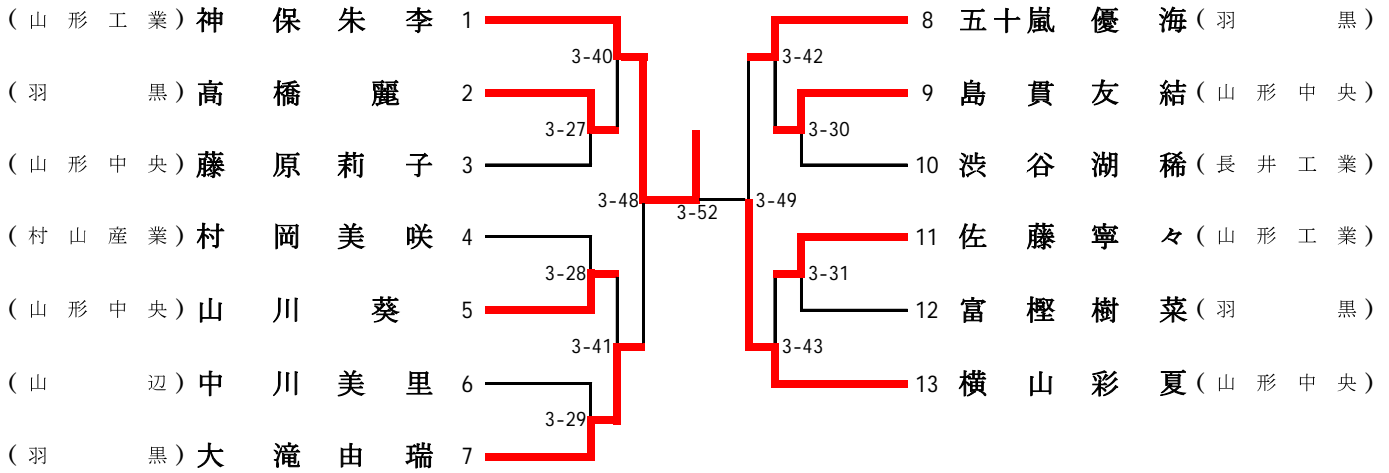

女子個人 57kg以下(成年または少年) (計16名)

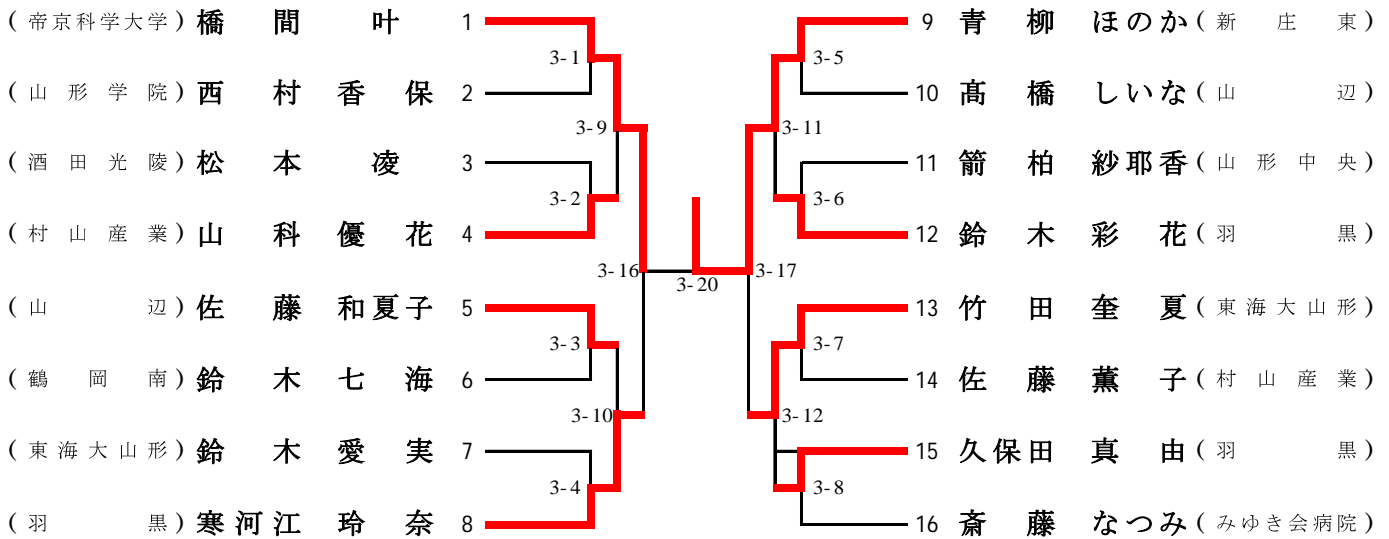

女子個人 無差別(成年または少年) (計7名)

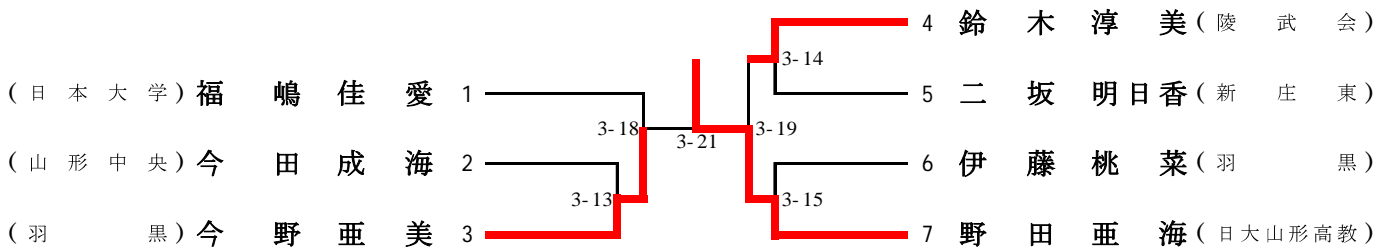

※試合順序について
 ゴシック体：15日(土)の試合
 明朝体：16日(日)の試合